

Varenummer: 20163B40852SW
 Beskrivelse: E+G
 Fod rørholder GN163-B40-85-2-SW

Mål

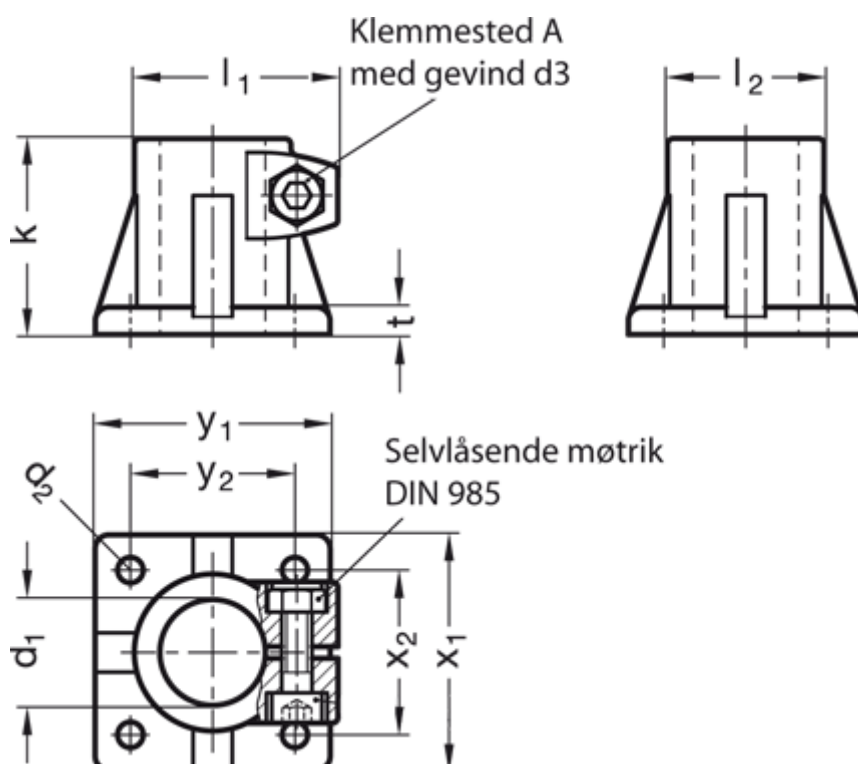

d1 = B40
 d2 = 11.0
 d3 = M10
 k = 85
 l1 = 77.5
 l2 = 65
 t = 14

x1 = 105
 x2 = 74
 y1 = 105
 y2 = 74

Vippehåndtag = GN 911-M10-50 skal bestilles separat